

DIAMOND[®]
DIAMOND CHAIN COMPANY

SAPPHIRE[®]
DIAMOND CHAIN COMPANY





INHALTSVERZEICHNIS

Die Diamond Chain Company	4
Der Diamond-Unterschied	5
Herstellung	6
Ketten der Diamond ISO/British Standards-Reihen	7
Ovale Ketten der Diamond ISO/British Standards-Reihen	8
Ketten der Sapphire ISO/British Standards-Reihen	8
Ketten der Diamond ASME/ANSI-Reihen	9-10
Ketten der Diamond Heavy-Reihe	11
Hochfeste und Hubketten der Diamond-Reihe	12
Ketten der Sapphire ASME/ANSI-Reihen	13
Zusätzliche Produkte	14



Jede Berufung ist groß, wenn sie großartig verfolgt wird.

OLIVER WENDELL HOLMES



Die Diamond Chain Company hat es sich zum Ziel gesetzt, die weltweit leistungsstärksten Rollenketten zu entwickeln und herzustellen. Dieses Ziel wird täglich von unseren engagierten Teams technischer Fachleute verfolgt, die sich Ihren Erfolg zur Lebensaufgabe gemacht haben. Dieser Konzentrationsstärke schenken einige der weltweit größten Investoren Vertrauen, die unsere Antriebsketten einsetzen, um die Welt zu verändern. Von den Brüdern Wright über Henry Ford bis hin zu den globalen Marktführern unserer Zeit – auf die Leistung der Rollenketten von Diamond® Chain ist Verlass, wenn Leistung oberste Priorität hat.



DIE DIAMOND CHAIN COMPANY

Die Diamond Chain Company wurde am 24.12.1890 gegründet und ist heute einer der erfahrensten Hersteller von Rollenketten weltweit. Unser Unternehmen wird von den Prinzipien unübertroffener Erfahrung, einzigartiger Qualität und unvergleichlicher Leistung geleitet. Aus diesem Grund wählten wir den Diamanten als unser Markenzeichen, da er für Perfektion steht und als ständige Erinnerung an die Kernwerte des Unternehmens fungiert.

Heute setzt die Diamond Chain Company Maßstäbe für leistungsstarke Rollenketten in Bezug auf branchenführende Verschleißdauer, Garantie und Produktauswahl.

WARUM SOLLTEN SIE SICH FÜR DIAMOND CHAIN ENTSCHEIDEN?

Die Herstellung branchenführender Rollenketten erfordert Präzision und Disziplin. Das gilt sowohl für die Festlegung unübertroffener Maßstäbe im Hinblick auf Materialauswahl, Herstellung und Endmontage als auch im Anschluss bei der Sicherstellung, dass diese Maßstäbe kontinuierlich erreicht werden.

Die Herausforderung bei der Wahl von Rollenketten besteht darin, dass der Unterschied zwischen branchenführenden Ketten und allen anderen Ketten nicht auf den ersten Blick sichtbar ist und wirklich erst beim Einsatz deutlich wird. Bei der Diamond Chain Company sind Rollenketten unsere Leidenschaft, unser Hauptaugenmerk und unsere Berufung. Diamond Chain ist ein Meister auf dem Gebiet der Design- und Herstellungsprozesse, die zur fortwährenden Gewährleistung hoher Qualität und Leistung von Rollenketten erforderlich sind. Daher sind wir uns sicher, dass unsere Prozesse und Produkte eindeutig an erster Stelle stehen. Wir sind sogar so selbstsicher, dass wir für unsere Produkte eine branchenführende Garantie gegen Material- und Verarbeitungsschäden bieten.

Von der Markteinführung zum Marktführer: Rollenketten von Diamond Chain erweisen sich als am bewährtesten, wenn Leistung oberste Priorität hat.



4 NICHTS HÄLT SO LANGE WIE EIN DIAMANT

DER DIAMOND-UNTERSCHIED

MATERIALAUSWAHL UND HERSTELLUNG



Im Mittelpunkt des Diamond-Unterschiedes stehen die unternehmenseigenen Materialmaßstäbe und der Herstellungsprozesse. Der Diamond-Unterschied beginnt bei den Rohmaterialien, die anspruchsvolle Standards in Bezug auf Metallbeschaffenheit, mechanische Eigenschaften und Kohlenstoff- und Legierungsanteil erfüllen, um Verunreinigungen, die die Dauerzugfestigkeit beeinträchtigen so gering wie möglich zu halten. Dank dieser unternehmensinternen Standards können Diamond-Chain-Komponenten engere Toleranzen während des gesamten Herstellungs- und Zusammenbauprozesses für ein gefertigtes Produkt mit unvergleichlicher Qualität, Leistung und Langlebigkeit erhalten.

KUGELSTRAHLEN

Das Kugelstrahlen ist ein Vorgang, während dem Metallteile geschleudert werden, um eine zurückbleibende Druckspannungsschicht zu erzeugen und die Möglichkeit eines Dauerbruchs so gering wie möglich zu halten. Diamond Chain setzt eine maßgefertigte Kugelstrahlmaschine ein, die entwickelt wurde, um konsistente Intensität und die Abdeckung der Komponenten während des Kugelstrahlvorgangs zu gewährleisten.



WÄRMEBEHANDLUNG

Diamond Chain behandelt alle Komponenten von Rollenketten mit Wärme. Durch den Einsatz spezifischer aufkohlender Öfen, die auf genaue Temperaturen eingestellt sind, und durch die strikte Überwachung von Umgebung und Abschreckung erhalten die Komponenten eine maximale Aufkohlung für eine hohe kohlenstoffreiche Oberfläche und einen kohlenstoffniedrigen Kern, was zu einer besseren Reiß- und Dauerfestigkeit führt.

SCHMIERUNG

Diamond Chain ist sich der Bedeutung einer ordnungsgemäßen Schmierung und deren Auswirkung auf die Verschleißzeit bewusst. Daher setzt Diamond sowohl unternehmenseigene Schmierformeln als auch „Hot Dip“-Vorgänge auf allen geschmierten Rollenketten ein. Der „Hot Dip“-Vorgang gewährleistet eine vollständige Abdeckung aller Komponenten und die maximale Oberflächensicherung nach der Behandlung. Besondere Zusatzstoffe in der Schmierung verbessern außerdem den Korrosionsschutz und verlängern die Verschleißzeit.

VORBELASTUNG

Der letzte Schritt des Herstellungs- und Zusammenbauprozesses für jedes Produkt von Diamond Chain ist der Vorbelastungsprozess. Das Vorbelasten ermittelt die empfohlene Maximalbelastung während des Einsatzes und wird durchgeführt, um die Metallbolzen und Buchsen straff zu befestigen und mögliche anfängliche Längungen zu beseitigen.

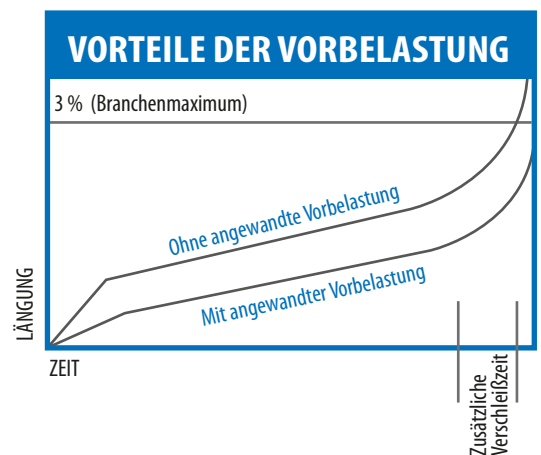

HERSTELLUNG

Die Diamond Chain Company stellt fortwährend hochwertige Produkte her, indem alle Schritte des Herstellungsprozesses streng überwacht werden. Auf ihrem Weg von Rohmaterialien zur Herstellung werden die Komponenten durch ein rigoroses 71-Punkte-Qualitätssystem überwacht, das dafür sorgt, dass nur hochwertige Stücke zum finalen Zusammenbausritt gelangen.

1. **LASCHEN:** Innen- und Außenlaschen durchlaufen einen vierstufigen Lochteilungsprozess. Mithilfe eines mehrstufigen Prozesses wird eine gerade, glatte und gratfreie maximale Gelenkfläche geschaffen.

1.

2. **BOLZEN:** Präzisionsschleifen garantiert eine konsistente Passform und einen ruhigen Lauf.

2.

3. **ROLLEN:** Nahtloses Rollendesign und Maßkontrolle ermöglichen eine Extrusion mit nahezu perfekter Rundung.

3.

4. **BUCHSEN:** Die Maßkontrolle ermöglicht das Extrudieren der Buchsen mit gleichmäßiger Wandstärke und Rundlauf für einen ruhigen Lauf. Die nahezu perfekte Rundung erhöht den effektiven Gelenkbereich für den Bolzen.

4.

DIAMOND CHAINS MEHRSTUFIGER LOCHTEILUNGS- VORBEREITUNGSPROZESS

1. Durchlochen: Erzeugt ein Loch mit begrenztem Gelenkbereich.

2. Verschneidevorgang: Dieser zweite Vorgang schafft einen größeren Gelenkkontaktbereich und eine verbesserte Oberflächenqualität.

3. Ausdornvorgang: Dieser dritte Vorgang verschafft einem Loch eine glatte und gratfreie maximale Kontaktfläche.

4. Erneuter Ausdornvorgang: Dieser letzte Vorgang schafft ein helles und spiegelglattes Finish für eine zusätzliche zurückbleibende Druckspannungsschicht.

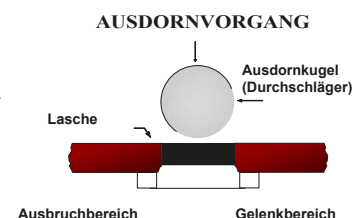
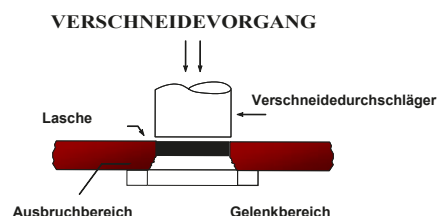
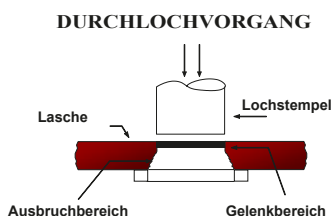

KETTEN DER DIAMOND ISO / BRITISH STANDARD-REIHEN

Ketten der Diamond ISO/British Standard-Reihen werden in Bezug auf Abmessungen, Interoperabilität und Kettenrad-Passform gemäß den metrischen Abmessungen der International Standards Organization (IS 606, BS228, DIN 8187) gefertigt.

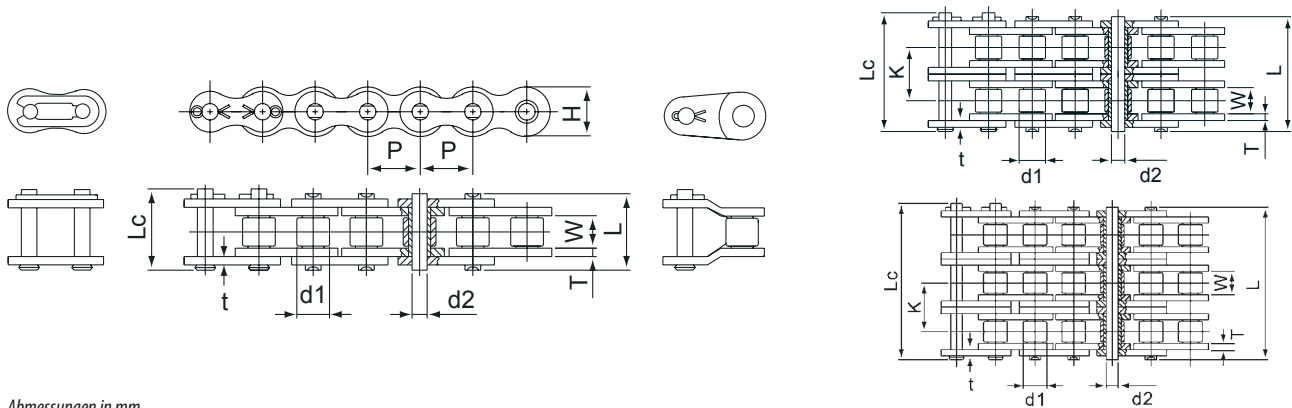

Abmessungen in mm

ISO-Nummer	Teilung P mm	Rolle		Bolzen Außen-durchmesser d2 max. mm	Bolzenlänge		K mm	Laschenhöhe H max. mm	Laschenstärke T/t mm	Durchschnittliche Zugfestigkeit N
		W min. mm	d1 max. mm		L max. mm	Lc max. mm				
05B-1	8.00	3.00	5.00	2.31	8.60	11.70	7.10	.90	5884
06B-1	9.53	5.72	6.35	3.28	13.50	16.80	8.20	1.4 / 1.1	10787
06B-2	9.53	5.72	6.35	3.28	23.80	27.10	10.24	8.20	1.4 / 1.1	18633
06B-3	9.53	5.72	6.35	3.28	34.00	37.30	10.24	8.20	1.4 / 1.1	27950
08B-1	12.70	7.75	8.51	4.45	17.00	20.70	11.80	1.50	19123
08B-2	12.70	7.75	8.51	4.45	31.00	34.90	13.92	11.80	1.50	37756
08B-3	12.70	7.75	8.51	4.45	44.90	48.80	13.92	11.80	1.50	56634
10B-1	15.88	9.65	10.16	5.08	19.60	23.70	14.70	1.70	27459
10B-2	15.88	9.65	10.16	5.08	36.20	40.30	16.59	14.70	1.70	54817
10B-3	15.88	9.65	10.16	5.08	52.80	56.90	16.59	14.70	1.70	82226
12B-1	19.05	11.68	12.07	5.72	22.70	27.30	16.10	1.80	32852
12B-2	19.05	11.68	12.07	5.72	42.20	46.80	19.46	16.10	1.80	63743
12B-3	19.05	11.68	12.07	5.72	60.90	65.50	19.46	16.10	1.80	95615
16B-1	25.40	17.02	15.88	8.28	36.10	41.50	21.00	4.0 / 3.2	73550
16B-2	25.40	17.02	15.88	8.28	68.00	73.40	31.88	21.00	4.0 / 3.2	147100
16B-3	25.40	17.02	15.88	8.28	99.90	105.30	31.88	21.00	4.0 / 3.2	220650
20B-1	31.75	19.56	19.05	10.19	43.20	49.30	26.40	4.70	106402
20B-2	31.75	19.56	19.05	10.19	79.70	85.80	36.45	26.40	4.70	212804
20B-3	31.75	19.56	19.05	10.19	116.00	122.10	36.45	26.40	4.70	319206
24B-1	38.10	25.40	25.40	14.63	53.40	60.00	33.40	6.30	178481
24B-2	38.10	25.40	25.40	14.63	101.00	107.60	48.36	33.40	6.30	356962
24B-3	38.10	25.40	25.40	14.63	150.00	156.60	48.36	33.40	6.30	535443
28B-1	44.45	30.99	27.94	15.90	65.10	72.50	37.00	7.80	225553
28B-2	44.45	30.99	27.94	15.90	124.00	131.40	59.56	37.00	7.80	451106
28B-3	44.45	30.99	27.94	15.90	184.00	191.40	59.56	37.00	7.80	676660
32B-1	50.80	30.99	29.21	17.81	67.40	75.30	42.20	7.30	279490
32B-2	50.80	30.99	29.21	17.81	126.00	133.90	58.55	42.20	7.30	558979
32B-3	50.80	30.99	29.21	17.81	187.00	194.90	58.55	42.20	7.30	838470
40B-1	63.50	38.10	39.37	22.89	82.60	92.60	52.90	8.80	397169
40B-2	63.50	38.10	39.37	22.89	154.00	164.00	72.29	52.90	8.80	794339
40B-3	63.50	38.10	39.37	22.89	229.00	239.00	72.29	52.90	8.80	1191507
48B-1	76.20	45.72	48.26	29.24	99.10	109.10	63.80	12.40	622722
48B-2	76.20	45.72	48.26	29.24	190.00	200.00	91.21	63.80	12.40	1245445
48B-3	76.20	45.72	48.26	29.24	280.00	290.00	91.21	63.80	12.40	1868166

OVALE KETTEN DER DIAMOND ISO/BRITISH STANDARD-REIHEN

Diamonds hochfeste ovale Rollenketten besitzen einen komplett ovalen Bolzen und Rollenlaschen für eine maximale Laschensteifigkeit bei hochbelastenden Daueranwendungen.

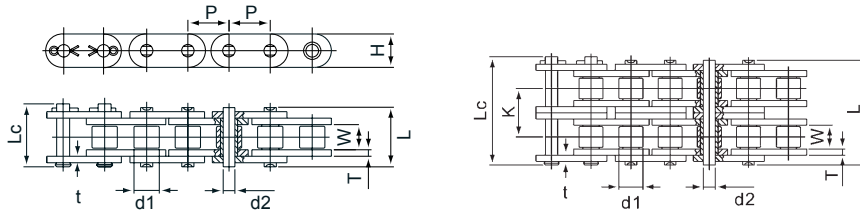

Abmessungen in mm

ISO-Nummer	Teilung P mm	Rolle		Bolzen Außendurchmesser d2 max. mm	Bolzenlänge		K mm	Laschenhöhe H max. mm	Laschenstärke T/t mm	Durchschnittliche Zugfestigkeit N
		W min. mm	d1 max. mm		L max. mm	Lc max. mm				
08B0C	12.70	7.75	8.51	4.45	17.00	20.70	—	11.80	1.50	19123
08B0C-2	12.70	7.75	8.51	4.45	31.00	34.90	13.92	11.80	1.50	37756
10B0C	15.88	9.65	10.16	5.08	19.60	23.70	—	14.70	1.70	27459
10B0C-2	15.88	9.65	10.16	5.08	36.20	40.30	16.59	14.70	1.70	54817
12B0C	19.05	11.68	12.07	5.72	22.70	27.30	—	16.10	1.80	31872
12B0C-2	19.05	11.68	12.07	5.72	42.20	46.80	19.46	16.10	1.80	63743
16B0C	25.40	17.02	15.88	8.28	36.10	41.50	—	21.00	4.00	73550
16B0C-2	25.40	17.02	15.88	8.28	68.00	73.40	31.88	21.00	4.00	147100

KETTEN DER SAPPHIRE ISO/BRITISH STANDARD-REIHEN

Ketten der Sapphire British Standard-Reihe werden gemäß den metrischen Abmessungen der International Standards Organization (IS 606, BS228, DIN 8187) gefertigt.

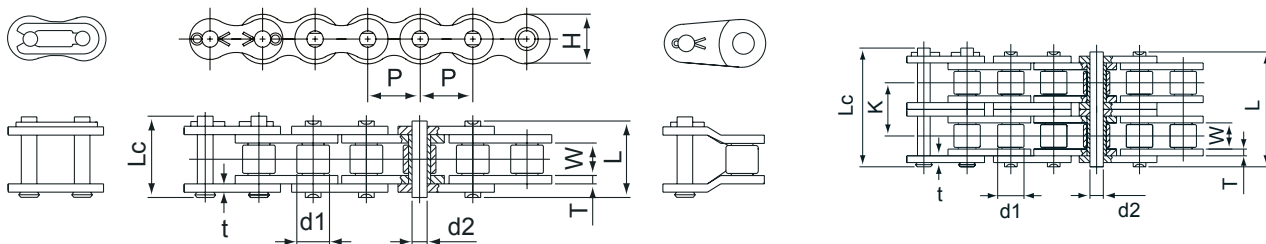

Abmessungen in mm

ISO-Nummer	Teilung P mm	Rolle		Bolzen Außendurchmesser d2 max. mm	Bolzenlänge		K mm	Laschenhöhe H max. mm	Laschenstärke T/t mm	Durchschnittliche Zugfestigkeit N
		W min. mm	d1 max. mm		L max. mm	Lc max. mm				
05B-1	8.00	3.00	5.00	2.31	8.60	11.70	7.10	.90	5884
06B-1*	9.53	5.72	6.35	3.28	13.50	16.80	8.20	1.4/ 1.1	10787
06B-2*	9.53	5.72	6.35	3.28	23.80	27.10	10.24	8.20	1.4/ 1.1	18633
08B-1	12.7	7.75	8.51	4.45	17.00	20.70	11.80	1.50	19123
08B-2	12.7	7.75	8.51	4.45	31.00	34.90	13.92	11.80	1.50	37756
10B-1	15.88	9.65	10.16	5.08	19.60	23.70	14.70	1.70	27459
10B-2	15.88	9.65	10.16	5.08	36.20	40.30	16.59	14.70	1.70	54817
12B-1	19.05	11.68	12.07	5.72	22.70	27.30	16.10	1.80	32852
12B-2	19.05	11.68	12.07	5.72	42.20	46.80	19.46	16.10	1.80	63743
16B-1	25.4	17.02	15.88	8.28	36.10	41.50	21.00	4.0/ 3.2	73550
16B-2	25.4	17.02	15.88	8.28	68.00	73.40	31.88	21.00	4.0/ 3.2	147100
20B-1	31.75	19.56	19.05	10.19	43.20	49.30	26.40	4.70	106402
20B-2	31.75	19.56	19.05	10.19	79.70	85.80	36.45	26.40	4.70	212804
24B-1	38.1	25.4	25.4	14.63	53.40	60.00	33.40	6.30	178481
24B-2	38.1	25.4	25.4	14.63	101.00	107.60	48.36	33.40	6.30	356962
28B-1	44.45	30.99	27.94	15.9	65.10	72.50	37.00	7.80	225553
32B-1	50.8	30.99	29.21	17.81	67.40	75.30	42.20	7.30	279490

*Kette mit gerader Lasche

KETTEN DER DIAMOND ASME/ANSI-REIHEN

Ketten der Diamond Standard-Reihen werden in Bezug auf Abmessungen, Interoperabilität und Kettenrad-Passform gemäß den ASME/ANSI B29.1-Normen gefertigt und übertreffen die etablierten Maßstäbe für Zugfestigkeit.

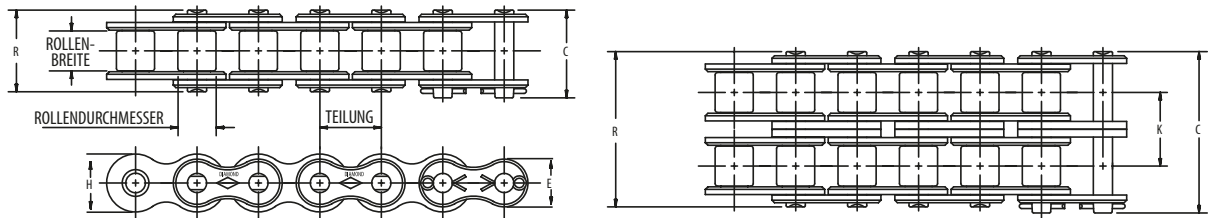

Abmessungen in mm

ASME/ANSI-Nummer	Teilung mm	Rollenbreite mm	Rolledurchmesser mm	Bolzendurchmesser mm	Laschendicke mm	C	R	K	KG je M	Durchschnittliche Zugfestigkeit N	E**	H**
25	6.35	3.18	3.30*	2.29	0.76	9.40	8.64	0.125	3892	5.21	6.05
25-2	6.35	3.18	3.30*	2.29	0.76	16.00	14.99	6.40	0.243	7784	5.21	6.05
25-3	6.35	3.18	3.30*	2.29	0.76	22.35	21.34	6.40	0.366	11677	5.21	6.05
35	13.28	4.76	5.08*	3.58	1.27	14.22	12.70	0.313	9341	7.82	9.04
35-2	13.28	4.76	5.08*	3.58	1.27	24.38	22.86	10.13	0.670	18683	7.82	9.04
35-3	13.28	4.76	5.08*	3.58	1.27	34.54	33.27	10.13	1.012	28024	7.82	9.04
35-4	13.28	4.76	5.08*	3.58	1.27	44.70	43.18	10.13	1.354	37365	7.82	9.04
35-5	13.28	4.76	5.08*	3.58	1.27	54.86	53.59	10.13	1.697	46707	7.82	9.04
35-6	13.28	4.76	5.08*	3.58	1.27	65.28	63.75	10.13	2.039	56048	7.82	9.04
40	12.70	7.94	7.92	3.96	1.52	18.29	17.02	0.610	17793	10.41	12.07
40-2	12.70	7.94	7.92	3.96	1.52	32.77	31.50	14.38	1.191	35586	10.41	12.07
40-3	12.70	7.94	7.92	3.96	1.52	46.99	45.72	14.38	1.786	53379	10.41	12.07
40-4	12.70	7.94	7.92	3.96	1.52	61.47	60.20	14.38	2.381	71172	10.41	12.07
40-6	12.70	7.94	7.92	3.96	1.52	90.42	89.15	14.38	3.601	106758	10.41	12.07
41	12.70	6.35	7.77	3.58	1.27	16.51	14.48	0.387	10676	7.87	9.73
50	15.88	13.28	10.16	5.08	2.03	22.61	21.08	1.048	29358	13.00	15.09
50-2	15.88	13.28	10.16	5.08	2.03	40.64	39.37	18.11	2.082	58717	13.00	15.09
50-3	15.88	13.28	10.16	5.08	2.03	58.67	57.40	18.11	3.110	88075	13.00	15.09
50-4	15.88	13.28	10.16	5.08	2.03	76.96	75.44	18.11	4.143	117434	13.00	15.09
50-5	15.88	13.28	10.16	5.08	2.03	95.25	93.73	18.11	5.164	146792	13.00	15.09
50-6	15.88	13.28	10.16	5.08	2.03	113.28	111.76	18.11	6.204	176151	13.00	15.09
50-8	15.88	13.28	10.16	5.08	2.03	149.61	148.08	18.11	8.267	234867	13.00	15.09
50-10	15.88	13.28	10.16	5.08	2.03	185.93	184.40	18.11	10.313	293584	13.00	15.09
60	19.05	12.70	11.91	5.94	2.39	28.19	26.42	0.011	37810	15.62	18.11
60-2	19.05	12.70	11.91	5.94	2.39	51.05	49.28	22.78	0.022	75620	15.62	18.11
60-3	19.05	12.70	11.91	5.94	2.39	73.91	72.14	22.78	0.033	113430	15.62	18.11
60-4	19.05	12.70	11.91	5.94	2.39	96.77	95.00	22.78	0.045	151240	15.62	18.11
60-5	19.05	12.70	11.91	5.94	2.39	119.63	117.86	22.78	0.057	189049	15.62	18.11
60-6	19.05	12.70	11.91	5.94	2.39	142.24	140.46	22.78	0.069	226859	15.62	18.11
60-8	19.05	12.70	11.91	5.94	2.39	187.96	186.18	22.78	0.091	302479	15.62	18.11
60-10	19.05	12.70	11.91	5.94	2.39	233.43	231.65	22.78	0.114	378099	15.62	18.11
80	25.40	15.88	15.88	7.92	3.18	36.58	33.53	0.020	64499	20.83	24.13
80-2	25.40	15.88	15.88	7.92	3.18	65.79	62.74	29.29	0.039	128998	20.83	24.13

*Ketten sind rollenlos - dargestellte Abmessung ist der Buchsendurchmesser.

** Maximalwerte werden dargestellt.

Hinweis: ASME/ANSI 60 und größere Ketten sind im versplinteten oder befestigten Design erhältlich.

Mehrsträngige Ketten sind mit Gleitsitz- (Standard) oder Presssitz-Mittellaschen erhältlich.

Fortsetzung der Tabelle auf nächster Seite.

KETTEN DER DIAMOND ASME/ANSI-REIHEN

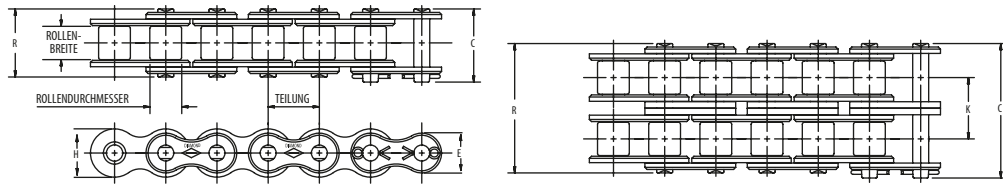

Abmessungen in mm

ASME/ANSI-Nummer	Teilung mm	Rollenbreite mm	Rolledurchmesser mm	Bolzendurchmesser mm	Laschenstärke mm	C	R	K	KG je M	Durchschnittliche Zugfestigkeit N	E**	H**
80-3	25.40	15.88	15.88	7.92	3.18	95.00	91.95	29.29	0.058	193498	20.83	24.13
80-4	25.40	15.88	15.88	7.92	3.18	124.46	121.67	29.29	0.078	257997	20.83	24.13
80-5	25.40	15.88	15.88	7.92	3.18	153.92	150.88	29.29	0.097	322496	20.83	24.13
80-6	25.40	15.88	15.88	7.92	3.18	183.39	180.34	29.29	0.116	386995	20.83	24.13
80-8	25.40	15.88	15.88	7.92	3.18	242.06	238.76	29.29	0.154	515994	20.83	24.13
100	31.75	19.05	19.05	9.53	3.96	43.94	40.89	0.029	106757	26.04	30.18
100-2	31.75	19.05	19.05	9.53	3.96	79.76	76.71	35.76	0.057	213515	26.04	30.18
100-3	31.75	19.05	19.05	9.53	3.96	115.82	112.52	35.76	0.085	320272	26.04	30.18
100-4	31.75	19.05	19.05	9.53	3.96	151.64	148.34	35.76	0.113	427029	26.04	30.18
100-5	31.75	19.05	19.05	9.53	3.96	187.45	184.15	35.76	0.141	533787	26.04	30.18
100-6	31.75	19.05	19.05	9.53	3.96	223.01	219.96	35.76	0.168	640544	26.04	30.18
100-8	31.75	19.05	19.05	9.53	3.96	294.64	291.59	35.76	0.224	854059	26.04	30.18
120	38.10	25.40	22.23	11.10	4.75	54.36	50.80	0.043	151240	31.24	36.20
120-2	38.10	25.40	22.23	11.10	4.75	99.82	96.27	35.76	0.085	302479	31.24	36.20
120-3	38.10	25.40	22.23	11.10	4.75	145.29	141.73	35.76	0.128	453719	31.24	36.20
120-4	38.10	25.40	22.23	11.10	4.75	191.01	187.45	35.76	0.169	604958	31.24	36.20
120-5	38.10	25.40	22.23	11.10	4.75	236.47	232.92	35.76	0.212	756198	31.24	36.20
120-6	38.10	25.40	22.23	11.10	4.75	281.94	278.38	35.76	0.255	907437	31.24	36.20
120-8	38.10	25.40	22.23	11.10	4.75	372.87	369.32	35.76	0.340	1209916	31.24	36.20
120-10	38.10	25.40	22.23	11.10	4.75	463.80	460.25	35.76	0.424	1512395	31.24	36.20
140	44.45	25.40	25.40	12.70	5.56	58.67	54.36	0.058	204618	36.45	42.24
140-2	44.45	25.40	25.40	12.70	5.56	107.70	103.38	48.87	0.111	409236	36.45	42.24
140-3	44.45	25.40	25.40	12.70	5.56	156.46	152.40	48.87	0.165	613855	36.45	42.24
140-4	44.45	25.40	25.40	12.70	5.56	205.49	201.42	48.87	0.218	818473	36.45	42.24
140-6	44.45	25.40	25.40	12.70	5.56	303.28	299.21	48.87	0.325	1227709	36.45	42.24
160	50.80	31.75	28.58	14.27	6.35	69.34	64.52	0.075	257997	41.66	48.26
160-2	50.80	31.75	28.58	14.27	6.35	128.02	123.19	58.55	0.148	515994	41.66	48.26
160-3	50.80	31.75	28.58	14.27	6.35	186.69	181.86	58.55	0.219	773991	41.66	48.26
160-4	50.80	31.75	28.58	14.27	6.35	245.36	240.54	58.55	0.295	1031987	41.66	48.26
160-6	50.80	31.75	28.58	14.27	6.35	362.46	357.89	58.55	0.435	1547981	41.66	48.26
180	57.15	35.72	35.71	17.45	7.14	80.01	73.15	0.104	338065	46.86	54.31
180-2	57.15	35.72	35.71	17.45	7.14	146.05	139.19	65.84	0.204	676130	46.86	54.31
180-3	57.15	35.72	35.71	17.45	7.14	211.84	204.98	65.84	0.302	1014195	46.86	54.31
200	63.50	38.10	39.67	19.84	7.92	87.38	79.25	0.123	422581	52.07	60.33
200-2	63.50	38.10	39.67	19.84	7.92	159.00	150.88	71.55	0.248	845162	52.07	60.33
200-3	63.50	38.10	39.67	19.84	7.92	230.63	222.50	71.55	0.372	1267743	52.07	60.33
200-4	63.50	38.10	39.67	19.84	7.92	302.26	294.13	71.55	0.494	1690324	52.07	60.33
200-6	63.50	38.10	39.67	19.84	7.92	445.01	437.13	71.55	0.743	2535486	52.07	60.33
240	76.20	47.63	47.63	23.80	9.53	109.73	97.28	0.196	701040	61.52	71.27
240-2	76.20	47.63	47.63	23.80	9.53	197.36	184.66	87.83	0.385	1402079	61.52	71.27
240-3	76.20	47.63	47.63	23.80	9.53	285.24	272.54	87.83	0.573	2103119	61.52	71.27

** Maximalwerte werden dargestellt.

Hinweis: ASME/ANSI 60 und größere Ketten sind im versplinteten oder befestigten Design erhältlich.

Mehrsträngige Ketten sind mit Gleitsitz- (Standard) oder Presssitz-Mittellaschen erhältlich.

KETTEN DER DIAMOND HEAVY-REIHE

EINZEL- UND MEHRSTRÄNGIG

Ketten der Diamond Heavy-Reihe werden gemäß den ASME/ANSI B29.1-Normen gefertigt und verwenden Laschenmaterialdicken der nächst größeren Kettengröße. Ketten der Heavy-Reihe sind für Anwendungen unter schweren Stoßbelastungen, Starts und Stopps, und Vorwärts- und Rückwärtsaufrichtung konzipiert.

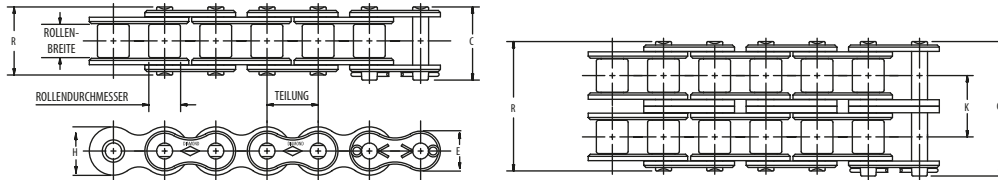

Abmessungen in mm

ASME/ANSI-Nummer	Teilung mm	Rollenbreite mm	Rolledurchmesser mm	Bolzendurchmesser mm	Laschenstärke mm	C	R	K	KG je M	Durchschnittliche Zugfestigkeit N	E*	H*
60H	19.05	12.70	11.91	5.94	3.18	31.50	29.72	1.76	37812	15.62	18.11
60H-2	19.05	12.70	11.91	5.94	3.18	57.66	55.88	26.11	3.47	75623	15.62	18.11
60H-3	19.05	12.70	11.91	5.94	3.18	84.07	82.30	26.11	5.16	113435	15.62	18.11
60H-4	19.05	12.70	11.91	5.94	3.18	110.24	108.20	26.11	6.86	151247	15.62	18.11
80H	25.40	15.88	15.88	7.92	3.96	39.88	36.83	3.01	64502	20.83	24.13
80H-2	25.40	15.88	15.88	7.92	3.96	72.14	69.09	32.59	5.85	129005	20.83	24.13
80H-3	25.40	15.88	15.88	7.92	3.96	105.16	102.11	32.59	8.81	193508	20.83	24.13
80H-4	25.40	15.88	15.88	7.92	3.96	137.67	134.62	32.59	11.71	258011	20.83	24.13
100H	31.75	19.05	19.05	9.53	4.75	47.24	44.20	4.20	106763	26.04	30.18
100H-2	31.75	19.05	19.05	9.53	4.75	86.61	83.31	39.09	8.30	213526	26.04	30.18
100H-3	31.75	19.05	19.05	9.53	4.75	125.73	122.43	39.09	12.38	320289	26.04	30.18
100H-4	31.75	19.05	19.05	9.53	4.75	164.85	160.02	39.09	16.43	427053	26.04	30.18
120H	38.10	25.40	22.23	11.10	5.56	57.66	54.10	6.07	151247	31.24	36.20
120H-2	38.10	25.40	22.23	11.10	5.56	106.68	116.84	48.87	11.96	302495	31.24	36.20
120H-3	38.10	25.40	22.23	11.10	5.56	155.70	152.15	48.87	17.84	453743	31.24	36.20
120H-4	38.10	25.40	22.23	11.10	5.56	204.72	201.17	48.87	23.72	604991	31.24	36.20
120H-6	38.10	25.40	22.23	11.10	5.56	302.51	298.96	48.87	35.48	907487	31.24	36.20
140H	44.45	25.40	25.40	12.70	6.35	61.98	57.91	8.04	204629	36.45	42.24
140H-2	44.45	25.40	25.40	12.70	6.35	114.30	110.24	52.20	15.85	409259	36.45	42.24
140H-3	44.45	25.40	25.40	12.70	6.35	166.62	162.31	52.20	23.66	613888	36.45	42.24
140H-4	44.45	25.40	25.40	12.70	6.35	218.95	214.63	52.20	31.40	818518	36.45	42.24
160H	50.80	31.75	28.58	14.27	7.14	72.64	68.07	10.46	258011	41.66	48.26
160H-2	50.80	31.75	28.58	14.27	7.14	134.62	130.05	61.87	20.66	516022	41.66	48.26
160H-3	50.80	31.75	28.58	14.27	7.14	196.85	192.02	61.87	30.78	774033	41.66	48.26
160H-4	50.80	31.75	28.58	14.27	7.14	258.32	254.00	61.87	41.10	1032045	41.66	48.26
180H	57.15	35.72	35.71	17.45	7.92	83.31	76.45	14.27	338083	46.86	54.31
180H-2	57.15	35.72	35.71	17.45	7.92	152.40	145.54	69.16	28.07	676167	46.86	54.31
180H-3	57.15	35.72	35.71	17.45	7.92	221.74	214.88	69.16	41.88	1014251	46.86	54.31
200H	63.50	38.10	39.67	19.84	9.53	94.23	86.11	19.91	489331	52.07	60.33
200H-2	63.50	38.10	39.67	19.84	9.53	172.47	164.59	78.31	39.26	978663	52.07	60.33
200H-3	63.50	38.10	39.67	19.84	9.53	250.95	242.82	78.31	60.79	1467995	52.07	60.33
240H	76.20	25.40	47.63	23.80	12.70	123.19	110.49	31.37	701078	61.52	71.27

* Maximalwerte werden dargestellt.

Hinweis: ASME/ANSI 60 und größere Ketten sind im versplinteten oder befestigten Design erhältlich.

Mehrsträngige Ketten sind mit Gleitsitz- (Standard) oder Presssitz-Mittellaschen erhältlich.

HOCHFESTE KETTEN UND HUBKETTEN VON DIAMOND

Diamonds hochfeste Ketten und Hubketten werden gemäß den ASME/ANSI B29.1-Normen gefertigt und sind für Anwendungen unter starken Lasten oder für Hubarbeiten konzipiert.

HOCHFESTE (HF) UND HOCHFESTE OVALE (HFO) ANTRIEBSKETTEN

Hochfeste und hochfeste ovale Antriebsketten von Diamond werden gemäß den ASME/ANSI B29.1-Normen gefertigt. Diese Antriebsketten besitzen durchgehärtete, legierte Baustahlbolzen für eine höhere Arbeitstragfähigkeit und zusätzliche Widerstandsfähigkeit im Vergleich zu standardmäßigen Antriebsketten der Heavy-Reihe in Hochbelastungs- und pulsierenden Anwendungen. Hochfeste ovale Antriebsketten besitzen einen komplett ovalen Bolzen und Rollenlaschen für eine maximale Laschensteifigkeit in Hochbelastungsdaueranwendungen.

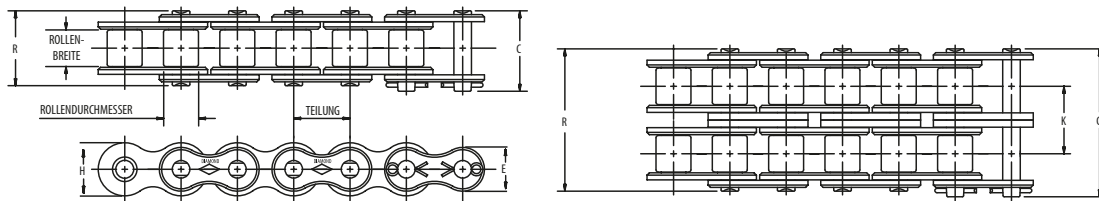

Abmessungen in mm

ASME/ANSI-Nummer	Teilung mm	Rollenbreite mm	Rolledurchmesser mm	Bolzendurchmesser mm	Laschenstärke mm	C	R	K	KG je M	Durchschnittliche Zugfestigkeit N	E**	H**
60HS	19.05	12.70	11.91	5.94	3.18	31.50	29.72	1.76	53382	15.62	18.11
60HSOC	19.05	12.70	11.91	5.94	3.18	31.50	29.72	2.11	93418	18.11	18.11
80HS	25.40	15.88	15.88	7.92	3.96	39.88	36.83	3.01	93418	20.83	24.13
80HSOC	25.40	15.88	15.88	7.92	3.96	39.88	36.83	3.54	133454	24.13	24.13
100HS	31.75	19.05	19.05	9.53	4.75	47.24	44.20	4.20	133454	26.04	30.18
100HSOC	31.75	19.05	19.05	9.53	4.75	47.24	44.20	4.90	182387	30.18	30.18
120HS	38.10	25.40	22.23	11.10	5.56	57.66	54.10	6.07	182387	31.24	36.20
140HS	44.45	25.40	25.40	12.70	6.35	61.98	57.91	8.04	249114	36.45	42.24
160HS	50.80	31.75	28.58	14.27	7.14	72.64	68.07	10.46	311393	41.66	48.26
180HS	57.15	35.72	35.71	17.45	7.92	83.31	76.45	14.27	422605	46.86	54.31
200HS	63.50	38.10	39.67	19.84	9.53	94.23	86.11	20.46	604992	52.07	60.33
200HS-2	63.50	38.10	39.67	19.84	9.53	172.47	164.59	349.25	39.26	1201087	52.07	60.33
200HS-3	63.50	38.10	39.67	19.84	9.53	250.95	242.82	670.05	60.79	1801630	52.07	60.33
240HS	76.20	44.45	47.63	23.80	12.70	123.19	110.49	1037.59	31.37	701079	61.52	71.27

* Maximalwerte werden dargestellt.

Hinweis: Gekröpfte Glieder und Gleitsitz-Verbindungslaschen werden nicht für hochfeste oder Hubkettenanwendungen empfohlen.

KETTEN DER SAPPHIRE ASME / ANSI-REIHEN

Ketten der Sapphire-Standardreihe werden gemäß den ASME/ANSI B29.1-Normen gefertigt.

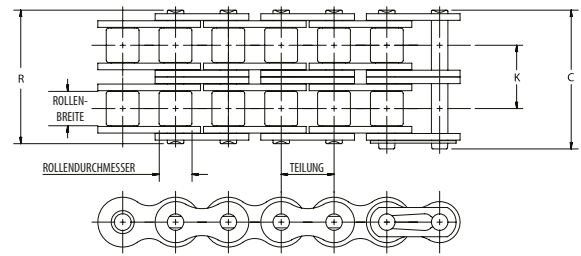
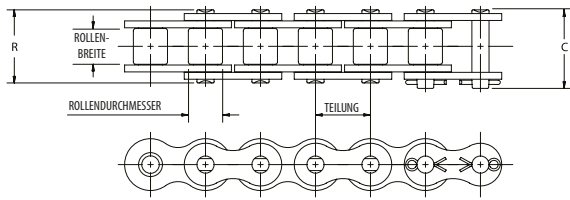

Abmessungen in mm

ASME/ANSI-Nummer	Teilung mm	Rollenbreite mm	Rolledurchmesser mm	Bolzendurchmesser mm	Laschendicke mm	C	R	K	KG je M	Durchschnittliche Zugfestigkeit N
25	6.35	3.18	3.30*	2.29	0.76	9.40	8.64	0.125	3892
35	13.28	4.76	5.08*	3.58	1.27	14.22	12.70	0.313	9341
35-2	13.28	4.76	5.08*	3.58	1.27	24.38	22.86	10.13	0.670	18683
40	12.70	7.94	7.92	3.96	1.52	18.29	17.02	0.610	17793
40-2	12.70	7.94	7.92	3.96	1.52	32.77	31.50	14.38	1.191	35586
40-3	12.70	7.94	7.92	3.96	1.52	46.99	45.72	14.38	1.786	53379
41	12.70	6.35	7.77	3.58	1.27	16.51	14.48	0.387	10676
50	15.88	13.28	10.16	5.08	2.03	22.61	21.08	1.012	29358
50-2	15.88	13.28	10.16	5.08	2.03	40.64	39.37	18.11	1.964	58717
50-3	15.88	13.28	10.16	5.08	2.03	58.67	57.40	18.11	2.947	88075
60	19.05	12.70	11.91	5.94	2.39	28.19	26.42	1.473	37810
60-2	19.05	12.70	11.91	5.94	2.39	51.05	49.28	22.78	2.902	75620
60-3	19.05	12.70	11.91	5.94	2.39	73.91	72.14	22.78	4.286	113430
80	25.40	15.88	15.88	7.92	3.18	36.58	33.53	2.575	64499
80-2	25.40	15.88	15.88	7.92	3.18	65.79	62.74	29.29	5.015	128998
100	31.75	19.05	19.05	9.53	3.96	43.94	40.89	3.735	106757
100-2	31.75	19.05	19.05	9.53	3.96	79.76	76.71	35.76	7.307	213515
120	38.10	25.40	22.23	11.10	4.75	54.36	50.80	5.491	151240
120-2	38.10	25.40	22.23	11.10	4.75	99.82	96.27	35.76	10.938	302479
140	44.45	25.40	25.40	12.70	5.56	58.67	54.36	7.441	204618
140-2	44.45	25.40	25.40	12.70	5.56	107.70	103.38	48.87	14.361	409236
160	50.80	31.75	28.58	14.27	6.35	69.34	64.52	9.718	257997
160-2	50.80	31.75	28.58	14.27	6.35	128.02	123.19	58.55	19.093	515994
180	57.15	35.72	35.71	17.45	7.14	80.01	73.15	13.483	338065
180-2	57.15	35.72	35.71	17.45	7.14	146.05	139.19	65.84	26.058	676130
200	63.50	38.10	39.67	19.84	7.92	87.38	79.25	15.849	422581
200-2	63.50	38.10	39.67	19.84	7.92	159.00	150.88	71.55	31.996	845162
240	76.20	47.63	47.63	23.80	9.53	109.73	97.28	24.406	701040

*Ketten sind rollenlos - gezeigte Abmessung ist der Buchsendurchmesser.

ZUSÄTZLICHE PRODUKTE DER DIAMOND CHAIN COMPANY

Zusätzlich zu den in diesem Katalog vorgestellten Stücken bietet die Diamond Chain Company außerdem die folgenden Produkte an:

ASME / ANSI LANDWIRTSCHAFTSROLLENKETTE

Diamond Chain stellt eine ganze Bandbreite verschiedener landwirtschaftlicher Anbauteile für den Einsatz mit Rollenketten der Standardmarkenreihen von Diamond und Sapphire her.

ANBAUTEILE ROLLENKETTE

Diamond Chains kurz- und langgliedrige Rollenketten können mit Anbaulaschen oder erweiterten Bolzen versehen werden.

ASME / ANSI KORROSIONS-/FEUCHTIGKEITSRESISTENTE ROLLENKETTE

Diamond Chain stellt eine komplette Palette an korrosions- und feuchtigkeitsresistenten Ketten zum Einsatz in Umgebungen her, in denen Ketten feuchten und rostanfälligen Materialien ausgesetzt sind. Diese Ketten sind in Edelstahl, vernickelt und mit Diamond Chains unternehmenseigener Antikorrosions-Außenseite erhältlich, die eine zweilagige Zink-Nickel- und nicht-sechswertige Chrom-Beschichtung besitzt. Standardanbauteile sind ebenfalls erhältlich.

ASME / ANSI LANGGLIEDRIGE ROLLENKETTEN

Diamond Chain bietet langgliedrige Kraftübertragungs- und Förderrollen sowohl der Diamond- als auch der Sapphire-Marke. Kraftübertragungsketten besitzen eine Lasche in Form einer Acht und eignen sich ideal für landwirtschaftliche Anwendungen. Förderketten sind mit einer ovalen Lasche erhältlich und können mit Standard- oder überdimensionierten Rollen und einer Vielzahl verschiedener Anbaustücke gefertigt werden. Förderrollen sind für Anwendungen mit niedrigen Lasten und mittleren Geschwindigkeiten konzipiert.

ASME / ANSI ÖL- UND GASROLLENKETTEN

Diamond Chain bietet eine komplette Palette mehrsträngiger API (American Petroleum Institute)-zertifizierter Rollenketten der Diamond-Marke, die den Anforderungen der Spezifikation 7F8 entsprechen. Diamond Chain stellt zudem Ketten mit engeren Teilungen von 1 1/2 Inch und 2 1/2 Inch zum Einsatz in Standaufbauten her.

TUBENROLLENKETTEN

Diamond Chains Tubenketten werden mit Diamonds Markenstandardreihe 60 Teilung-ANSI-Kette gebaut und sind mit dehnbaren, Brech- oder Edelstahl-Mitnehmerbolzen erhältlich.

SONDER-/AUFTRAGSSPEZIFISCHE ANBAUTEILE

Diamond Chain stellt eine Vielzahl verschiedener Anbauteile für Sonderanwendungen sowie auftragsspezifische Anbauteile für sämtliche Anwendungen her.

Für weiterführende Informationen zur Diamond Chain Company sowie deren Produkte und Dienstleistungen besuchen Sie uns bitte auf <http://www.diamondchain.co.uk> oder wenden Sie sich telefonisch an 44-191-414-8822.

Autorisierter Händler | Distributeur autorisé | Distributore autorizzato | Authorized distributor



H. FRÖHLICH AG | INDUSTRIE TECHNIK

Widenholzstrasse 1
CH-8304 Wallisellen
Tel. +41 44 527 20 00
Fax +41 44 527 20 19
info@hfag.ch | www.hfag.ch

Nord- und Südamerika

Corporate Headquarters 402 Kentucky Avenue

Indianapolis, Indiana 46225

Tel.: 1-800 US CHAIN

1-800-872-4246

Fax: 1-317-613-2243

Dallas Service Center

9120 Premier Row Dallas, Texas 75356

Tel.: 1-877-453-9128

Fax: 1-214-631-2374

Sacramento Service Center

1075 Triangle Court

West Sacramento, California 95605 Tel.:

1-877-453-9127

Fax: 1-916-372-5801

sales@diamondchain.com

Kanada/Mexiko

Tel.: 1-317-638-6431

www.diamondchain.com



Vereinigtes Königreich

Unit 7 – 9

Blaydon Industrial Park

Chainbridge Road

Blaydon on Tyne

NE21 5AB

Tel.: 44-191-414-8822

sales@diamondchain.co.uk

www.diamondchain.co.uk

Asien

Century Financial Tower, Unit 2005 No. 1
Suhua Road, SIP, Suzhou Jiangsu Province,
China 215021 Tel.: 86-512-6265-3075

salescn@diamondchain.com